

КАТАЛОГ 2021



СЕРІЯ 9000
ФІТИНГИ ДЛЯ ГАЛЬМІВНИХ
СИСТЕМ



РІШЕННЯ ДЛЯ ТРАНСПОРТНОГО СЕКТОРУ



C_Transport - це один з трьох стратегічних бізнес-секторів Samozzi Automation, який пропонує **Транспортним** галузям широкий асортимент товарів. Ці вироби готові до використання, а їх міцна конструкція надає змогу працювати в найсуворіших умовах, забезпечуючи тим самим надійну та ефективну роботу, щоб тримати вас завжди у русі.

У тісній співпраці з нашими клієнтами та партнерами ми розробляємо та постачаємо як стандартні продукти, так й індивідуальні рішення, які пропонують **високу продуктивність**, сучасні та ефективні конструкції, і **відмінну якість**.

Розробка продуктів, які можуть працювати в екстремальних температурах, забруднених або агресивних середовищах, а також під впливом

високих механічних навантажень та / або вібраційних навантажень - це **місія**, якою керують наші досвідчені та мотивовані інженери.

Наша клієнтська база у всьому світі складається з провідних виробників обладнання, постачальників систем першого рівня, постачальників компонентів та відомих підприємств у секторі вторинного ринку та ремонту.

Ми завжди дотримуємося одного принципу: **"Клієнт завжди перший!"**.

Високий рівень конструкторських та виробничих ноу-хау у поєднанні з заповзятливим духом та **прагненням вислухати клієнтів** є нашими запоруками успіху у транспортному секторі.

Тривалий досвід роботи Camozzi Automation у транспортному секторі означає, що ми постачаємо обладнання та знання для багатьох різних типів транспортних засобів, в тому числі **дорожнього, позашляхового та залізничного транспорту.**

Ми працюємо у **всіх основних сферах застосування**, включаючи шасі, кабіну та кузов, мобільну автоматизацію та силовий агрегат.

Наша пропозиція починається з фітінгів для використання з повітрям, паливом, водою, мастилом або жиром, і поширюється на широкий спектр клапанів регулювання газу та рідини, до пневматичних та електричних приводів, компонентів БПП та інших додаткових компонентів. Цей широкий асортимент означає, що ми завжди є **відповідним партнером для вашого проекту.**

Підключення або спрацювання, увімкнення / вимкнення або пропорційне регулювання, механічне або за допомогою шини CAN, IATF 16949 або IRIS, **ми розмовляємо та розуміємо вашу мову.**

**ВАНТАЖІВКИ ТА
АВТОПРИЧЕПИ**



**МІСЬКІ ТА
ТУРИСТИЧНІ
АВТОБУСИ**



**ЗАЛІЗНИЧНИЙ
ТРАНСПОРТ**



**ПОЗАШЛЯХОВІ
МАШИНИ**









































**ПАСАЖИРСЬКІ
ТА ЛЕГКОВІ
АВТОМОБІЛІ**



Загальний показник

СЕРІЯ 9000 - ЗАГАЛЬНИЙ ІНДЕКС

Прямі з'єднання			Поворотні з'єднання Новинка		
		Стор.			Стор.
	Мод. 9512 Фітинг прямий	5		Мод. D2912 Фітинг поворотний прямий	13
	Мод. D6512 Фітинг прямий	5		Мод. 9707 Кільце задля виключення обертання	13
	Мод. 9510 Фітинг прямий	6		Мод. 9520 Фітинг поворотний кутовий	14
	Мод. 9463 Фітинг із внутрішньою різьбою	6		Мод. 9430 Фітинг трійник поворотний горизонтальний	14
	Мод. 9590 Фітинг перехідник	6		Мод. 9440 Фітинг трійник поворотний вертикальний	14
	Мод. 9590 Фітинг перехідник з конусом 24° Мод. 9590	7		Мод. D2220 Фітинг перехідник поворотний кутовий	15
	Мод. 9592 Фітинг перехідник	7		Мод. D2260 Фітинг перехідник поворотний трійник	15
	Мод. 9580 Фітинг прямий з'єднувач	7		Мод. D2270 Фітинг перехідник поворотний трійник	15
Формовані неповоротні з'єднання			Перехідники та клапани		
		Стор.			Стор.
	Мод. 9502 Фітинг кутовий	8		Мод. D2502 і D2512 Фітинг перехідник	16
	Мод. 9500 Фітинг кутовий	8		Мод. D2532 Фітинг перехідник	16
	Мод. 9412 Фітинг трійник горизонтальний	9		Мод. D2602 Фітинг перехідник	16
	Мод. 9410 Фітинг трійник горизонтальний	9		Мод. D2022 Фітинг перехідник кутовий	17
	Мод. 9422 Фітинг трійник вертикальний	10		Мод. D2062 Фітинг трійник горизонтальний	17
	Мод. 9420 Фітинг трійник вертикальний	10		Мод. D2072 Фітинг трійник вертикальний	17
	Мод. 9102 Фітинг кутовий 135°	11		Мод. D2003 Фітинг трійник горизонтальний	18
	Мод. 9540 Фітинг трійник горизонтальний	11		Мод. D2003-S01 Фітинг трійник	18
	Мод. 9555 Фітинг кутовий	11		Мод. D2032 Фітинг хрестоподібний	18
	Мод. 9450 Фітинг трійник Y-подібний	12		Мод. D2077 Фітинг трійник	18
	Мод. 9402 Фітинг трійник	12		Мод. D3043 Фітинг перехідник	19

Перехідники та клапани		Акcesуари			
	Стор.		Стор.		
	Мод. D2612 Фітинг заглушка	19		Мод. TRN Трубка	21
	Мод. VPC2 Клапан контрольного виводу	19		Мод. DRK Ключ для демонтажу трубки	21
	Мод. VPC2 Перехідник з підключенням контрольної точки та трубки	20		Мод. PNZ і PNPZ Ножиці для трубки	21
	Мод. VDC2 Клапан зливу конденсату	20			
	Мод. V604 Клапан накачування шин	20			
		Кейси з асортиментом / Ремонтні комплекти			
				Стор.	
	TRUCK-DCASE/6000 Кейс з фітингами Серії 6000 для ремонту супутнього обладнання			22	
	TRUCK-DCASE/9000 Кейс з фітингами Серії 9000 для ремонту гальмівних контурів			22	
	TRUCK-DCASE/9000+6000 Кейс з фітингами Серії 9000 для ремонту гальмівних контурів і Серії 6000 для ремонту супутнього обладнання			22	

Серія 9000

Фітинги для гальмівних систем

СЕРІЯ 9000



Фітинги Серії 9000 були розроблені для з'єднання трубок DIN 74324 або ISO 7628 у пневматичних гальмівних системах комерційних автомобілів. Вони забезпечують високу надійність і простоту монтажу, а асортимент налічує спеціальний знімний інструмент для демонтажу трубки.

Кожен фітинг має гумовий ковпачок для захисту внутрішніх деталей від потрапляння бруду і води.

Завдяки дуже компактній конструкції, фітинги Серії 9000 є найкращим вибором для складного монтажу, або

монтажу в обмеженому просторі. Інструмент для демонтажу також вимагає мінімального простору для використання.

Фітинги Серії 9000 сертифіковані TÜV і виготовляються відповідно до стандартів IATF 16949: 2016.

Основні характеристики

Тип різьби	метрична відповідно до ISO965 / конічна NPTF відповідно до ANSI B1.20.3	Конструкція	КОМПОНЕНТИ	МАТЕРІАЛ
Робоче середовище	стиснене повітря (щодо інших рідин, будь ласка, звертайтеся до наших технічних спеціалістів)		1 = Корпус	Латунь
Робочий тиск	0 ÷ 16 бар (в залежності від характеристик трубки)		2 = Опорна трубка	Композит
Робоча температура	-50°C ÷ 100°C (в залежності від характеристик трубки)		3 = Ущільнююче кільце	NBR
Трубка	призначені для використання з трубкою Hytrel® або поліамідними трубками, які відповідають стандартам DIN 73378, DIN 74324 або ISO 7628		4 = Цанга	Латунь
			5 = Захисне ущільнення	NBR
			6 = Ущільнююче кільце	NBR
			7 = Стопорне кільце	Латунь
			8 = Корпус поворотний	Латунь
			9 = Ущільнююче кільце	NBR
			10 = Стопорне кільце (сігера)	Неіржавна сталь
			11 = Захисний ковпачок	Біорозкладаний композит

Пряме з'єднання

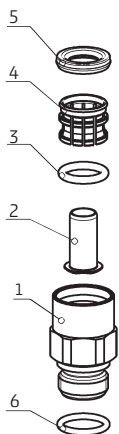

Формовані з'єднання (неповоротні / поворотні)

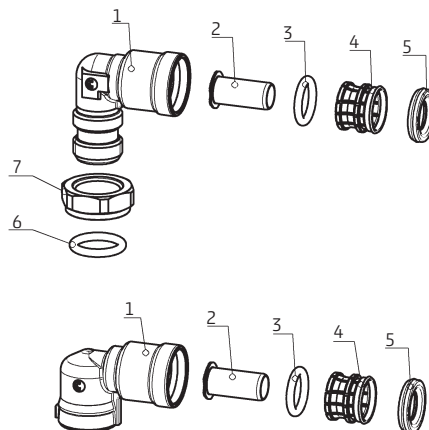

Поворотне пряме з'єднання

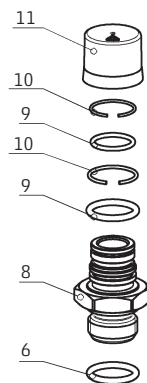

Монтаж / Демонтаж трубки

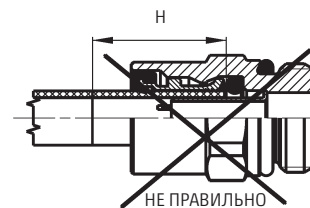
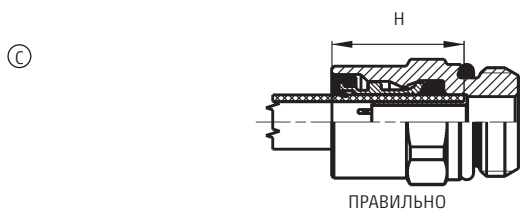
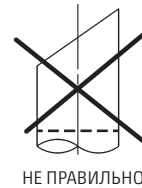
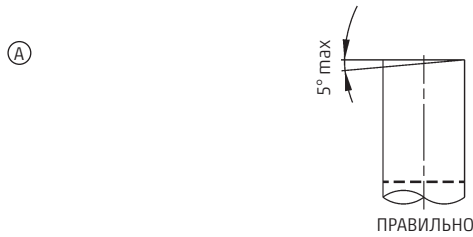

Щоб гарантувати правильне, безпечне і щільне з'єднання, необхідно правильно розрізати трубку (Рисунок А).

Кут розрізання не повинен перевищувати 5°, тому ми рекомендуємо використовувати спеціальні ножиці для трубки Мод. PNZ, які наведені в кінці каталогу.

Зовнішня поверхня трубки повинна бути гладкою і без будь-яких пошкоджень чи бруду (Рисунок В).

Трубка повинна бути встановлена в фітинг до упору (Рисунок С).

Правильна монтажна довжина вказана для кожного розміру / фітинга трубки, і її можна знайти в таблиці справа (Ущільнююча довжина Н). Ми рекомендуємо перед монтажем нанести контрольну мітку (глибину вставки) на трубці ручкою або стрічкою, щоб візуально забезпечити належний монтаж.

Трубка	Зовнішній діаметр (мм)	Внутрішній діаметр (мм)	Ущільнююча довжина Н (мм)
4x1	4	2	18,5
6x1	6	4	17,5
8x1	8	6	19,5
10x1	10	8	21
10x1,5	10	7	21
12x1,5	12	9	21,5
15x1,5	15	12	25
15x2	15	11	25
16x1,5	16	13	27,5
16x2	16	12	27,5
18x2	18	14	27,5

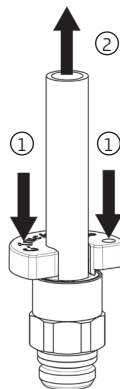

Щоб демонтувати трубку, використовуйте спеціальний ключ Мод. DRK, який наведено в кінці каталогу. Зачепіть його за трубку і натисніть на захисну манжету, щоб демонтувати трубку з фітинга.

УВАГА: Не намагайтеся демонтувати трубку з фітинга, коли система все ще знаходиться під тиском. Перш ніж розпочинати демонтаж, переконайтеся, що стиснене повітря не подається.

Монтаж і демонтаж трубки повинен виконуватися кваліфікованим фахівцем, який має детальні знання про систему пневматичного гальмування та про конструкцію фітингів Серії 9000.

Будь ласка, переконайтеся, що крутний момент монтажу для прямих з'єднань, прямих поворотних з'єднань і формованих неповоротних з'єднань відповідають значенням, наведеним у таблиці справа.

Різьба	Крутний момент (Нм)
M10x1	11 - 15
M12x1,5	15 - 22
M14x1,5	19 - 23
M16x1,5	24 - 33
M18x1,5	27 - 33
M22x1,5	36 - 44

Збірка фітингів в системі (неповоротні з'єднання)

Щоб забезпечити щільне і правильне з'єднання між фітингом і різьбовим отвором компонента в пневматичній системі, необхідно виконати дії по монтажу відповідно до наступного опису:

1. Закрутити гайку вгору до механічного упору (не слід докладати великих зусиль з використанням інструменту при закручуванні гайки, яка досягла упору. Встановлювати гайку слід вручну, як показано на рисунку).

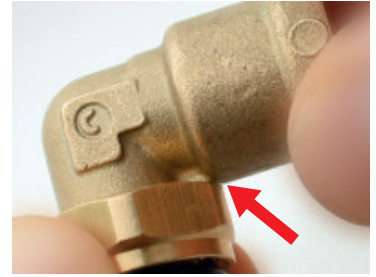
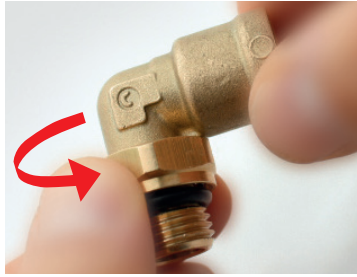

2. Вкрутити фітинг в отвір для гвинта до тих пір, поки ущільнююче кільце не торкнеться поверхні отвору. Це може бути зроблено вручну або за допомогою інструмента. Ми рекомендуємо виконувати це вручну (Рисунок А), щоб мати хороший дотикальний зворотний зв'язок після досягнення правильного положення.

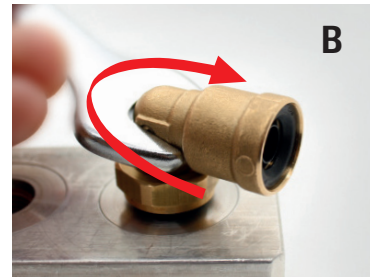

3. Встановити фітинг в необхідне кінцеве положення, повертаючи його на кут до 180° за годинниковою стрілкою або проти годинникової стрілки.

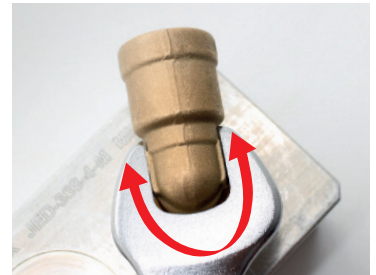

4. Однією рукою зафіксувати положення, яке Ви визначили для свого фітинга, і затягнути з'єднання, закрутивши гайку вниз до досягнення рекомендованого крутного моменту (див. таблицю на передній стор.).



5. Збірка завершена.



Збірка фітингів в системі (поворотні з'єднання)

Щоб забезпечити щільне і правильне з'єднання поворотного фітинга в пневматичній системі, необхідно виконати дії по монтажу відповідно до наступного опису. **УВАГА:** Поворотні з'єднання не слід використовувати в системах із зв'язаним рухом (наприклад, з'єднання між вантажівкою та причепом або між віссю та шасі).

1. Встановіть фітинг в отвір (будь ласка, зверніться до таблиці крутного моменту на попередніх стор.). Ми рекомендуємо зняти ковпачок безпосередньо перед тим, як монтувати внутрішню різьбу до фітингу, щоб запобігти забрудненню або пошкодженню ущільнюючих кілець.



2. Встановіть другу частину з внутрішнім отвором на попередньо встановлений фітинг. Якщо Ви хочете використати замок задля виключення обертання, прикріпіть його до внутрішньої різьби, перш ніж монтувати на фітинг.

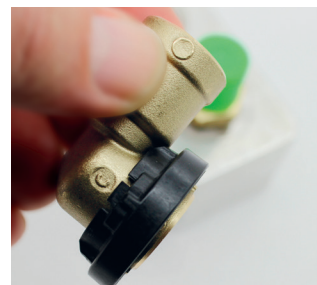

3. Тепер повністю натисніть на верхню частину. Збірка завершена.

ЗАУВАЖТЕ: Це з'єднання не може бути з'єднане повторно.



4. Поворотне з'єднання готове до монтажу трубки. Роз'єм можна повернути в необхідне положення (обертання на 360°). Якщо Ви використовуєте замок задля виключення обертання, але роз'єм все ще обертається, це пов'язано з тим, що Ви ще не зафіксували замок.

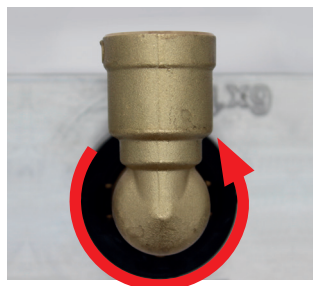
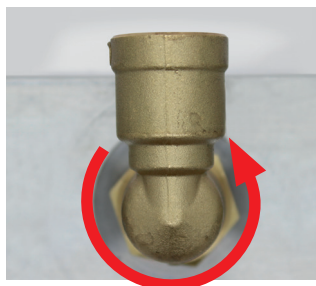

5. Щоб зафіксувати замок задля виключення обертання, поставте верхню частину в положення, яке дозволяє натиснути на замок, щоб зафіксувати шестикутник фітинга. Потім натисніть на стопорне кільце вниз. Тепер роз'єм зафіксований у своєму положенні.

УВАГА: Замок є опорою позиціонування для маршрутизації ліній. Він не призначений витримувати надмірні сили згинання.

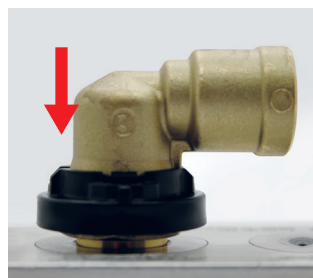

Прямі з'єднання

■ Фітинг прямий Мод. 9512

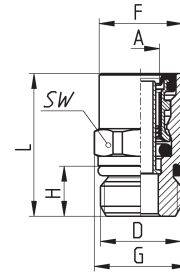

СЕРІЯ 9000

РОЗМІРИ									
Мод.	A	D	F	G	H	L	SW	Вага (г)	Пакування (шт.)
9512 6-M10X1	6x1	M10X1	13,8	15	7	27,5	14	17,5	10
9512 6-M12X1,5R	6x1	M12X1,5	13,8	15	10	27,5	14	17,5	10
9512 6-M14X1,5R	6x1	M14X1,5	13,8	15	10	26,5	14	19,5	10
9512 6-M16X1,5R	6x1	M16X1,5	13,8	17	10	19,5	14	17,5	10
9512 8-M10X1	8x1	M10X1	16,5	18,5	7	30	17	26,5	10
9512 8-M12X1,5R	8x1	M12X1,5	16,5	18,5	10	32	17	28,5	10
9512 8-M14X1,5R	8x1	M14X1,5	16,5	18,5	10	29	17	26	10
9512 8-M16X1,5R	8x1	M16X1,5	16,5	18,5	10	28,5	17	29,5	10
9512 8-M22X1,5R	8x1	M22X1,5	16,5	23	10	21	19	39,5	10
9512 10/7-M12X1,5R	10x1,5	M12X1,5	17,8	19,5	10	33,5	18	26,5	10
9512 10/7-M16X1,5R	10x1,5	M16X1,5	17,8	19,5	10	29,5	18	29	10
9512 10/7-M22X1,5R	10x1,5	M22X1,5	18,5	23	10	22,5	19	37	10
9512 10-M12X1,5R	10x1	M12X1,5	17,8	19,5	10	33,5	18	26,5	10
9512 10-M16X1,5R	10x1	M16X1,5	17,8	19,5	10	29,5	18	29	10
9512 10-M18X1,5R*	10x1	M18X1,5	17,8	19,5	10	29,5	18	34	10
9512 10-M22X1,5R	10x1	M22X1,5	18,5	23	10	22,5	19	37	10
9512 12-M12X1,5R	12x1,5	M12X1,5	19,8	21,5	10	35,5	20	34	10
9512 12-M14X1,5R	12x1,5	M14X1,5	19,8	21,5	10	35	20	35,5	10
9512 12-M16X1,5R	12x1,5	M16X1,5	19,8	21,5	10	34	20	37	10
9512 12-M22X1,5R	12x1,5	M22X1,5	20,5	24	10	23	22	37	10
9512 15/11-M16X1,5R*	15x2	M16X1,5	23,8	26,5	10	39	24	53,5	10
9512 15/11-M22X1,5R*	15x2	M22X1,5	23,8	26,5	10	32	24	50,5	10
9512 15-M16X1,5R	15x1,5	M16X1,5	23,8	26,5	10	39	24	53,5	10
9512 15-M22X1,5R	15x1,5	M22X1,5	23,8	26,5	10	32	24	50,5	10
9512 16/12-M16X1,5R	16x2	M16X1,5	25	30	10	42,5	27	75	10
9512 16/12-M22X1,5R	16x2	M22X1,5	25	30	10	35	27	68,5	10
9512 16-M22X1,5R	16x1,5	M22X1,5	25	30	10	35	27	68,5	10
9512 18-M22X1,5R	18x2	M22X1,5	26,8	30	10	40	27	68	10

* тільки за запитом. Попередня версія доступна до моменту, поки є в наявності.

■ Фітинг прямий Мод. D6512

Поставляється без будь-якої вставки

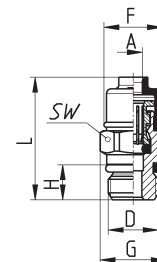

РОЗМІРИ									
Мод.	A	D	F	G	H	L	SW	Вага (г)	Пакування (шт.)
D6512 4-M10X1	4x1	M10X1	11,7	13,2	7	24,5	12	9	10

Фітинг прямий Мод. 9510

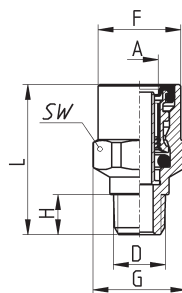

РОЗМІРИ										
Мод.	A	D	F	G	H	L	SW	Вага (г)	Пакування (шт.)	
9510 6-02	6x1	1/8 NPTF	13,8	15	8	24,5	14	16	10	
9510 05-02	8x1	1/8 NPTF	16,5	18,5	8	30	17	27	10	

Фітинг із внутрішньою різьбою Мод. 9463

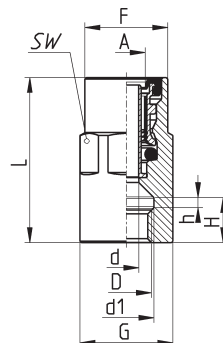

РОЗМІРИ													
Мод.	A	D	d	d1	F	G	H	h	L	SW	Вага (г)	Пакування (шт.)	
9463 6-M10X1	6x1	M10X1	5	11	13,8	15	9	2	31,5	14	27	10	
9463 6-M12X1,5	6x1	M12X1,5	-	-	13,8	17	11	-	34	15	34	10	
9463 6-M16X1,5	6x1	M16X1,5	-	-	15,3	21	10,5	-	34	19	51	10	
9463 8-M10X1	8x1	M10X1	5	11	16,5	18,5	9	2	33	17	46	10	

* тільки за запитом. Попередня версія доступна до моменту, поки є в наявності.

Фітинг перехідник Мод. 9590

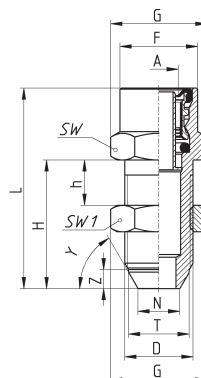

РОЗМІРИ															
Мод.	A	D	F	G	H	h	L	N	T	Y	Z	SW	SW1	Вага (г)	Пакування (шт.)
9590 8-M18X1,5	8x1	M18X1,5	-	25,5	50	10	55,5	10,8	15,7	53	4	22	22	99,5	10
9590 12-M18X1,5	12x1,5	M18X1,5	20,5	25,5	34	4	53	11	16	60	5	22	22	83	10
9590 12-M18X1,5-S04	12x1,5	M18X1,5	20,5	25,5	33	4	52	10,8	15,7	53	4	22	-	71	10

Фітинг перехідник з конусом 24° Мод. 9590

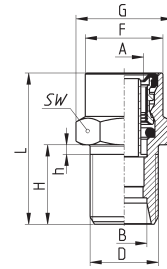

СЕРІЯ 9000

РОЗМІРИ												
Мод.	A	B	D	F	G	H	h	L	SW	Вага (г)	Пакування (шт.)	
9590 6-M14x1,5	6x1	8	M14X1,5	14,5	20	21	2,5	36	17	36	10	
9590 8-M14x1,5	8x1	8	M14X1,5	16,5	20	21	2,5	43,5	17	46	10	
9590 8-M16x1,5	8x1	10	M16X1,5	16,5	22	21	2,5	37	19	44	10	
9590 12-M18x1,5-S06	12x1,5	12	M18X1,5	20,5	25,5	21	2,5	40	22	56	10	

Фітинг перехідник Мод. 9592

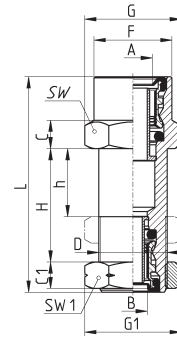

РОЗМІРИ															
Мод.	A	B	C	C1	D	F	G	G1	H	h	L	SW	SW1	Вага (г)	Пакування (шт.)
9592 6-6-M18X1,5	6X1	6X1	6	7	M18X1,5	14,5	23	25,5	9	2,5	37,5	20	22	64	10
9592 8-8-M18X1	8X1	8X1	5,5	7	M18X1	-	25,5	25,5	30	18	43,5	22	22	77	10
9592 8-8-M20X1,5	8X1	8X1	6	5	M20X1,5	18,5	25,5	27,5	11	2,5	41	22	24	82	10
9592 12-8-M18X1	12X1,5	8/6	7,5	7	M18X1	20,5	25,5	25,5	30	18	57	22	22	90,5	10
9592 12-12-M24X1,5	12X1,5	12X1,5	7,5	6	M24X1,5	20,5	31	32,5	10	2,5	46	27	28	113	10
9592 15-15-M28X1,5	15X1,5	15X1,5	7	6	M28X1,5	25	34,5	37	13	2,5	52	30	32	158	10

Фітинг прямий з'єднувач Мод. 9580

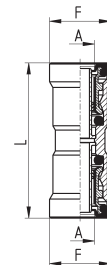

РОЗМІРИ						
Мод.	A	F	L	Вага (г)	Пакування (шт.)	
9580 6	6x1	14	37,5	21	10	
9580 8	8x1	16	41	27	10	
9580 10/7	10x1,5	18	44	34	10	
9580 10	10x1	18	44	33	10	
9580 12	12x1,5	20	45,5	43	10	
9580 15/11	15x2	24	52	87	10	
9580 15	15x1,5	24	52	87	10	
9580 16/12	16x2	25	58	100	10	
9580 18	18x2	27	57	109	10	

Формовані неповоротні з'єднання

■ Фітинг кутовий Мод. 9502

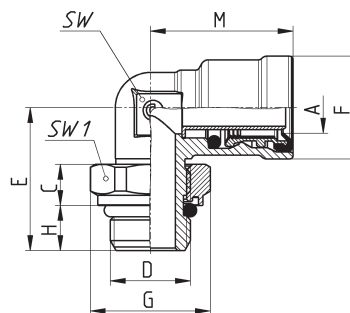

РОЗМІРИ												
Мод.	A	C	D	E	F	G	H	M	SW	SW1	Вага (г)	Пакування (шт.)
9502 6-M10X1R	6x1	6	M10X1	22	14,5	16	7*	22,5	9	14	25	10
9502 6-M12X1,5R	6x1	8,2	M12X1,5	25	14,5	19	9	22,5	9	17	34	10
9502 6-M16X1,5R	6x1	8,2	M16X1,5	26	14,5	24	9	23	11	22	46,5	10
9502 6-M22X1,5R	6x1	8,2	M22X1,5	29	14,5	30	9	23	11	27	60	10
9502 8-M10X1R	8x1	6	M10X1	23	16,5	16	7*	25	11	14	30,5	10
9502 8-M12X1,5R	8x1	8,2	M12X1,5	26	16,5	19	9	25	11	17	39,5	10
9502 8-M14X1,5R	8x1	8,2	M14X1,5	26	16,5	21	9	25	11	19	40	10
9502 8-M16X1,5R	8x1	8,2	M16X1,5	26	16,5	24	9	25	11	22	45,5	10
9502 8-M22X1,5R	8x1	8,2	M22X1,5	29	16,5	30	9	25	11	27	60	10
9502 10/7-M12X1,5R	10x1,5	8,2	M12X1,5	27	18,5	19	9	27	13	17	48	10
9502 10/7-M16X1,5R	10x1,5	8,2	M16X1,5	27,5	18,5	24	9	27	13	22	55,5	10
9502 10/7-M22X1,5R	10x1,5	8,2	M22X1,5	29	18,5	30	9	27	13	27	69,3	10
9502 10-M12X1,5R	10x1	8,2	M12X1,5	27	18,5	19	9	27	13	17	47	10
9502 10-M16X1,5R	10x1	8,2	M16X1,5	27,5	18,5	24	9	27	13	22	54	10
9502 10-M22X1,5R	10x1	8,2	M22X1,5	29	18,5	30	9	27	13	27	68	10
9502 12-M12X1,5R	12x1,5	8,2	M12X1,5	28,5	20,5	19	9	28,5	15	17	55,5	10
9502 12-M16X1,5R	12x1,5	8,2	M16X1,5	28,5	20,5	24	9	28,5	15	22	59,5	10
9502 12-M22X1,5R	12x1,5	8,2	M22X1,5	30	20,5	30	9	28,5	15	27	72,5	10
9502 15/11-M16X1,5R*	15x2	8,2	M16X1,5	31,5	24,5	24	9	34	18	22	94	10
9502 15/11-M22X1,5R*	15x2	8,2	M22X1,5	34	24,5	30	9	34	18	27	106	10
9502 15-M16X1,5R	15x1,5	8,2	M16X1,5	31,5	24,5	24	9	34	18	22	91	10
9502 15-M22X1,5R	15x1,5	8,2	M22X1,5	34	24,5	30	9	34	18	27	105	10
9502 16/12-M16X1,5R	16x2	8,2	M16X1,5	33	25	24	9	35,5	21	22	114	10
9502 16/12-M22X1,5R	16x2	8,2	M22X1,5	33	25	30	9	35,5	21	27	117,5	10
9502 16-M22X1,5R	16x1,5	8,2	M22X1,5	33	25	30	9	35,5	21	27	117,5	10
9502 18-M22X1,5R	18x2	8,2	M22X1,5	33	27,5	30	9	35,5	21	27	115	10

* тільки за запитом. Попередня версія доступна до моменту, поки є в наявності.

■ Фітинг кутовий Мод. 9500

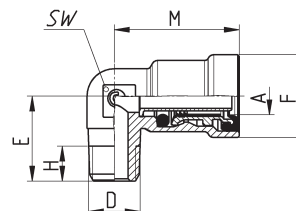

РОЗМІРИ									
Мод.	A	D	E	F	H (мін.)	M	SW	Вага (г)	Пакування (шт.)
9500 6-02	6x1	1/8 NPTF	17,5	14,5	8,5	21,5	9	18	10
9500 05-02	8x1	1/8 NPTF	17	16,5	7	25	11	23	10
9500 12-06	12x1,5	3/8 NPTF	24,5	20,5	10,5	28,5	15	46	10

Фітинг трійник горизонтальний Мод. 9412

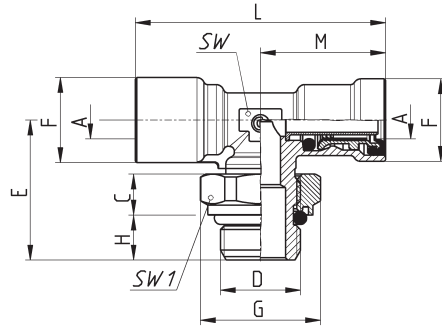

СЕРІЯ 9000

РОЗМІРИ													
Мод.	A	C	D	E	F	G	H	L	M	SW	SW1	Вага (г)	Пакування (шт.)
9412 6-M10X1R	6x1	6	M10X1	23	14,5	16	7	45	22,5	9	14	38	10
9412 6-M12X1,5R	6x1	8,2	M12X1,5	27,5	14,5	19	9	46	23	11	17	57	10
9412 6-M16X1,5R*	6x1	8,2	M16X1,5	28	14,5	24	9	46	23	11	22	64,5	10
9412 6-M22X1,5R	6x1	8,2	M22X1,5	32	14,5	30	9	49	24,5	15	27	87	10
9412 8-M12X1,5R	8x1	8,2	M12X1,5	27,5	16,5	19	9	50	25	11	17	59,5	10
9412 8-M16X1,5R	8x1	8,2	M16X1,5	28	17	24	9	50	25	11	22	67	10
9412 8-M22X1,5R	8x1	8,2	M22X1,5	32	16,5	30	9	53	26,5	15	27	95,5	10
9412 10/7-M12X1,5R*	10x1,5	8,2	M12X1,5	29	18,5	19	9	55	27,5	15	17	86	10
9412 10/7-M16X1,5R*	10x1,5	8,2	M16X1,5	29	18,5	24	9	55	27,5	15	22	91	10
9412 10/7-M22X1,5R*	10x1,5	8,2	M22X1,5	32	18,5	30	9	55	27,5	15	27	103	10
9412 10-M12X1,5R	10x1	8,2	M12X1,5	29	18,5	19	9	55	27,5	15	17	83	10
9412 10-M16X1,5R	10x1	8,2	M16X1,5	29	18,5	24	9	55	27,5	15	22	88	10
9412 10-M22X1,5R	10x1	8,2	M22X1,5	32	18,5	30	9	55	27,5	15	27	100,5	10
9412 12-M12X1,5R	12x1,5	8,2	M12X1,5	29	20,5	19	9	57	28,5	15	17	77	10
9412 12-M16X1,5R*	12x1,5	8,2	M16X1,5	29	20,5	24	9	57	28,5	15	22	83	10
9412 12-M22X1,5R	12x1,5	8,2	M22X1,5	32	20,5	30	9	57	28,5	15	27	95,5	10
9412 15/11-M16X1,5R*	15x2	8,2	M16X1,5	33,5	24,5	24	9	68	34	18	22	135,5	10
9412 15/11-M22X1,5R	15x2	8,2	M22X1,5	34	24,5	30	9	68	34	18	27	146,5	10
9412 15-M16X1,5R	15x1,5	8,2	M16X1,5	33,5	24,5	24	9	68	34	18	22	129,5	10
9412 15-M22X1,5R*	15x1,5	8,2	M22X1,5	34	24,5	30	9	68	34	18	27	140,5	10

* тільки за запитом. Попередня версія доступна до моменту, поки є в наявності.

Фітинг трійник горизонтальний Мод. 9410

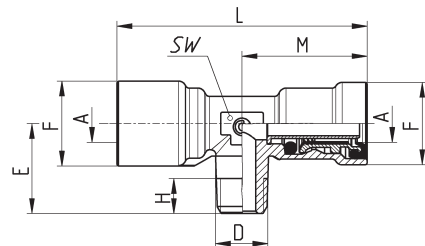

РОЗМІРИ										
Мод.	A	D	E	F	H	L	M	SW1	Вага (г)	Пакування (шт.)
9410 6-02	6x1	1/8 NPTF	17,5	14,5	7	45	22,5	9	30,5	10
9410 05-02*	8x1	1/8 NPTF	18	17	7	50	25	11	42	10

* тільки за запитом. Попередня версія доступна до моменту, поки є в наявності.

■ Фітинг трійник вертикальний Мод. 9422

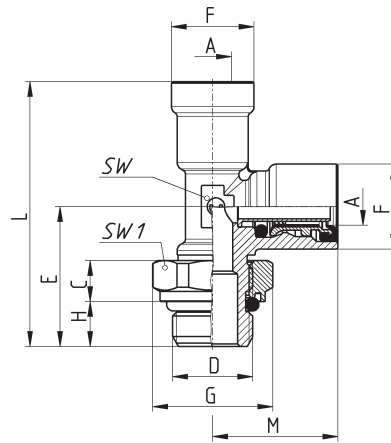

РОЗМІРИ													
Мод.	A	C	D	E	F	G	H	L	M	SW	SW1	Вага (г)	Пакування (шт.)
9422 6-M10X1R	6x1	6	M10X1	23	14,5	16	7	45,5	22,5	9	14	37,5	10
9422 6-M12X1,5R	6x1	8,2	M12X1,5	27,5	14,5	19	9	50,5	23	11	17	57	10
9422 6-M16X1,5R*	6x1	8,2	M16X1,5	28	14,5	24	9	51	23	11	22	63,5	10
9422 8-M12X1,5R	8x1	8,2	M12X1,5	27,5	17	19	9	52,5	25	11	17	59,5	10
9422 8-M16X1,5R	8x1	8,2	M16X1,5	28	17	24	9	53	25	11	22	67	10
9422 8-M22X1,5R	8x1	8,2	M22X1,5	32	16,5	30	9	58,5	26,5	15	27	95	10
9422 10-M16X1,5R	10x1	8,2	M16X1,5	29	18,5	24	9	56,5	27,5	15	22	88	10
9422 10-M22X1,5R	10x1	8,2	M22X1,5	32	18,5	30	9	59,5	27,5	15	27	100	10
9422 12-M12X1,5R*	12x1,5	8,2	M12X1,5	29	20,5	19	9	57,5	28,5	15	17	78	10
9422 12-M16X1,5R	12x1,5	8,2	M16X1,5	29	20,5	24	9	57,5	28,5	15	22	83	10
9422 12-M22X1,5R	12x1,5	8,2	M22X1,5	32	20,5	30	9	60,5	28,5	15	27	99,5	10
9422 15-M16X1,5R*	15x1,5	8,2	M16X1,5	33,5	24,5	24	9	67,5	34	18	22	130	10
9422 15-M22X1,5R*	15x1,5	8,2	M22X1,5	34	24,5	30	9	68	34	18	27	140,5	10

* тільки за запитом. Попередня версія доступна до моменту, поки є в наявності.

■ Фітинг трійник вертикальний Мод. 9420

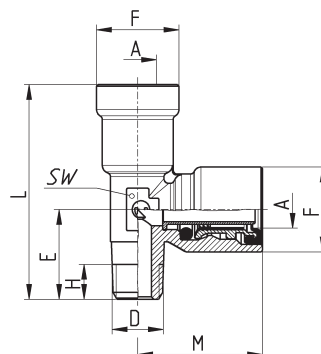

РОЗМІРИ										
Мод.	A	D	E	F	H	L	M	SW	Вага (г)	Пакування (шт.)
9420 6-02	6x1	1/8 NPTF	17,5	14,5	7	40	22,5	9	30	10
9420 05-02*	8x1	1/8 NPTF	18	17	7	43	25	11	42	10

* тільки за запитом. Попередня версія доступна до моменту, поки є в наявності.

Фітинг кутовий 135° Мод. 9102

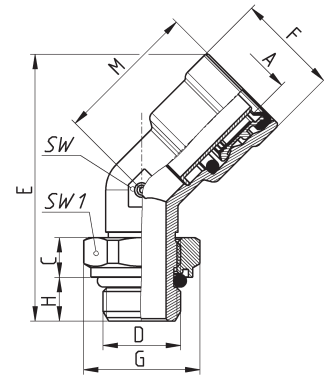

РОЗМІРИ

Мод.	A	C	D	E	F	G	H	M	SW	SW1	Вага (г)	Пакування (шт.)
9102 12-M16X1,5R**	12x1,5	8,2	M16X1,5	54,9	21,3	24	9	29,5	15	22	64	10

** тільки за запитом.

Фітинг трійник горизонтальний Мод. 9540

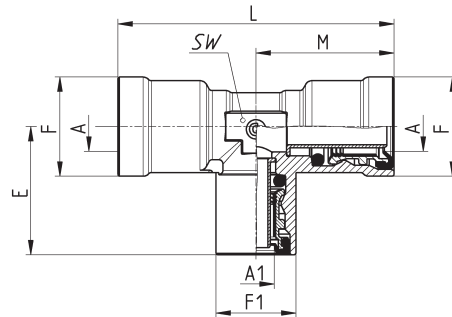

РОЗМІРИ

Мод.	A	A1	E	F	F1	L	M	SW	Вага (г)	Пакування (шт.)
9540 6	6x1	6x1	22,5	14,5	14,5	45	22,5	9	35,5	10
9540 8	8x1	8x1	25	17	17	50	25	11	53	10
9540 10/7*	10x1,5	10x1,5	27,5	18,5	18,5	55	27,5	15	84	10
9540 10	10x1	10x1	27,5	18,5	18,5	55	27,5	15	81	10
9540 12	12x1,5	12x1,5	28,5	20,5	20,5	57	28,5	15	73,5	10
9540 15/11*	15x2	15x2	34	24,5	24,5	68	34	18	137	10
9540 15	15x1,5	15x1,5	34	24,5	24,5	68	34	18	129	10
9540 8-8-6	8x1	6x1	23	17	14,5	50	25	11	50	10
9540 12-12-8	12x1,5	8x1	26,5	20,5	16,5	57	28,5	15	72	10

* тільки за запитом. Попередня версія доступна до моменту, поки є в наявності.

Фітинг кутовий Мод. 9555

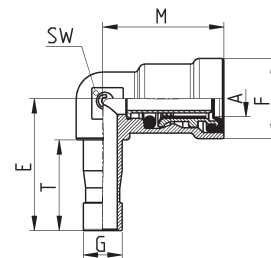

РОЗМІРИ

Мод.	A	G	T	E	F	M	SW	Вага (г)	Пакування (шт.)
9555 6-6	6x1	6	16,9	25	14,5	22,5	9	17	10
9555 8-8	8x1	8	18,7	27,2	16,5	25	11	23	10
9555 12-12	12x1,5	12	20,7	32,2	21	29,5	15	45	10

Фітинг трійник Y-подібний Мод. 9450

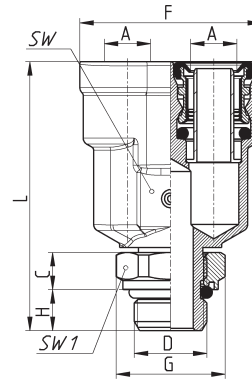

РОЗМІРИ											
Мод.	A	C	D	F	G	H	L	SW	SW1	Вага (г)	Пакування (шт.)
9450 8-M16X1,5R	8x1	8,2	M16X1,5	31,5	24	9	49,3	14	22	71,5	10
9450 12-M16X1,5R*	12x1,5	8,2	M16X1,5	40	24	9	59,2	20	22	130,5	10
9450 12-M22X1,5R	12x1,5	8,2	M22X1,5	40	30	9	59,2	20	27	133	10

* тільки за запитом.

Фітинг трійник Мод. 9402

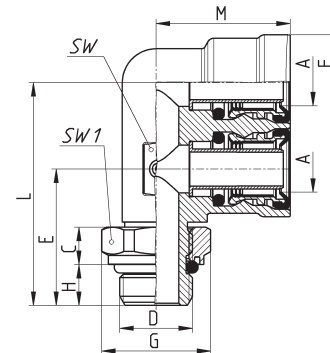

РОЗМІРИ													
Мод.	A	C	D	E	F	G	H	L	M	SW	SW1	Вага (г)	Пакування (шт.)
9402 12-M16X1,5R*	12x1,5	8,2	M16X1,5	30	21	24	9	49	29,5	15	22	108	10
9402 12-M22X1,5R	12x1,5	8,2	M22X1,5	30	21	30	9	49	29,5	15	27	114,5	10

* тільки за запитом.

Поворотні з'єднання

Фітинг поворотний прямиий Мод. D2912

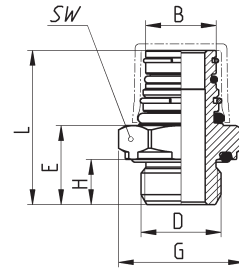

РОЗМІРИ

Мод.	B	D	E	G	H	L	SW	Вага (г)	Пакування (шт.)
D2912 C1-M10X1B	C1	M10X1	14,3	18,5	8	29,3	17	22	10
D2912 C1-M12X1,5B	C1	M12X1,5	14,5	20	9	29,5	18	22,5	10
D2912 C1-M14X1,5B	C1	M14X1,5	14,5	22	9	29,5	20	25	10
D2912 C1-M16X1,5B/1*	C1	M16X1,5	15,8	25	9	30,8	22	34	10
D2912 C1-M22X1,5B/1	C1	M22X1,5	16,3	32	9	31,3	28	48	10

* можна використовувати з кільцем задля виключення обертання Мод. 9707.

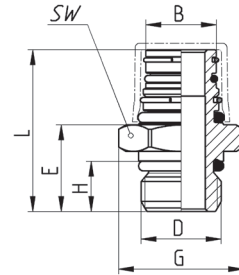

РОЗМІРИ

Мод.	B	D	E	G	H	L	SW	Вага (г)	Пакування (шт.)
D2912 C1-M10X1	C1	M10X1	14,3	18,5	7	29,3	17	24	10
D2912 C1-M12X1,5	C1	M12X1,5	17,3	18,5	10	32,3	17	27	10
D2912 C1-M14X1,5	C1	M14X1,5	17,3	18,5	10	32,3	17	29	10
D2912 C1-M16X1,5	C1	M16X1,5	17,3	18,5	10	32,3	17	31	10
D2912 C1-M16X1,5/1*	C1	M16X1,5	17,3	25	10	32,3	22	36	10
D2912 C1-M22X1,5/1*	C1	M22X1,5	17,3	27	10	32,3	24	44	10

Кільце задля виключення обертання Мод. 9707

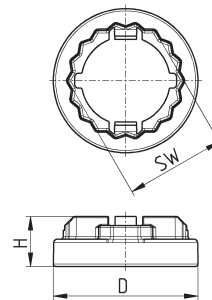

РОЗМІРИ

Мод.	H	D	SW	Вага (г)	Пакування (шт.)
9707 22-C1	11	31,7	22	4	10
9707 24-C1	11	31,7	24	4	10

Фітинг поворотний кутовий Мод. 9520



Поєднувати з моделями D2912

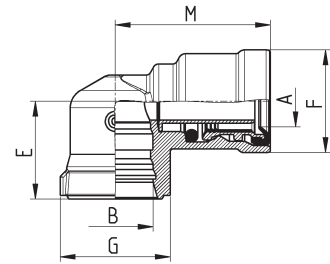

РОЗМІРИ									
Мод.	A	B	E	F	G	M	Вага (г)	Пакування (шт.)	
9520 6-C1	6x1	C1	19,5	14,5	22	26	32	10	
9520 8-C1	8x1	C1	19,5	16,5	22	28	32	10	
9520 10-C1	10x1	C1	19,5	18,5	22	30	42	10	
9520 12-C1	12x1,5	C1	19,5	20,5	22	31	42	10	
9520 15-C1	15x1,5	C1	21,5	24	22	34	62	10	

Фітинг трійник поворотний горизонтальний Мод. 9430



Поєднувати з моделями D2912

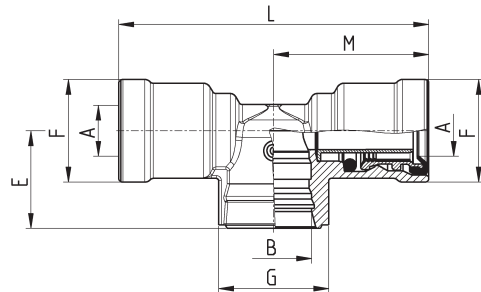

РОЗМІРИ									
Мод.	A	B	E	F	G	L	M	Вага (г)	Пакування (шт.)
9430 6-C1	6x1	C1	19,5	14,5	22	4	2	46	10
9430 8-C1	8x1	C1	19,5	16,5	22	56	28	46	10
9430 10-C1	10x1	C1	19,5	18,5	22	60	30	64	10
9430 12-C1	12x1,5	C1	19,5	20,5	22	62	31	64	10
9430 15-C1	15x1,5	C1	21,5	24	22	68	34	101	10

Фітинг трійник поворотний вертикальний Мод. 9440



Поєднувати з моделями D2912

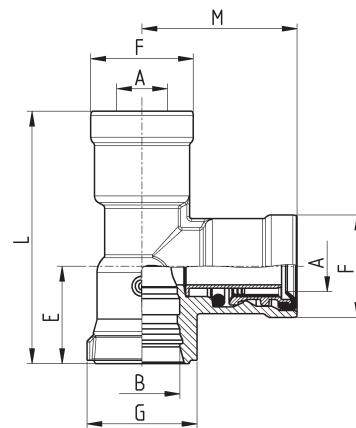

РОЗМІРИ									
Мод.	A	B	E	F	G	L	M	Вага (г)	Пакування (шт.)
9440 6-C1	6x1	C1	19,5	14,5	22	45,5	26	47	10
9440 8-C1	8x1	C1	19,5	16,5	22	47,5	28	47	10
9440 10-C1	10x1	C1	19,5	18,5	22	49,5	30	67	10
9440 12-C1	12x1,5	C1	19,5	20,5	22	50,5	31	67	10
9440 15-C1	15x1,5	C1	21,5	24	22	55,5	34	100	10

Фітинг перехідник поворотний кутовий Мод. D2220



Поєднувати з моделями D2912

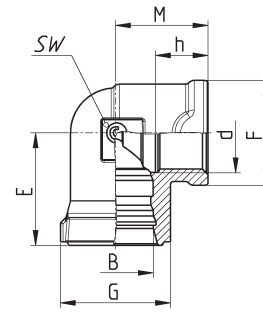

РОЗМІРИ										
Мод.	d	B	E	F	G	h (мін.)	M	SW	Вага (г)	Пакування (шт.)
D2220 M12X1,5-C1	M12X1,5	C1	22,5	21	22	10,5	18,5	20	50	10
D2220 M16X1,5-C1	M16X1,5	C1	22,5	21	22	10,5	18,5	20	39	10

Фітинг перехідник поворотний трійник Мод. D2260



Поєднувати з моделями D2912

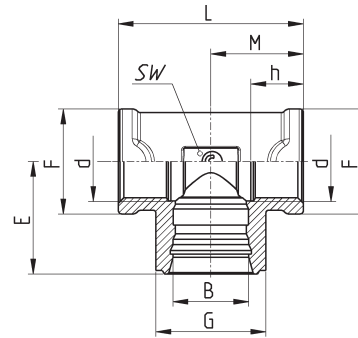

РОЗМІРИ											
Мод.	d	B	E	F	G	h (мін.)	L	M	SW	Вага (г)	Пакування (шт.)
D2260 M12X1,5-C1	M12X1,5	C1	22,5	21	22	10,5	37	18,5	20	73	10
D2260 M16X1,5-C1	M16X1,5	C1	22,5	21	22	10,5	37	18,5	20	52	10

Фітинг перехідник поворотний трійник Мод. D2270



Поєднувати з моделями D2912

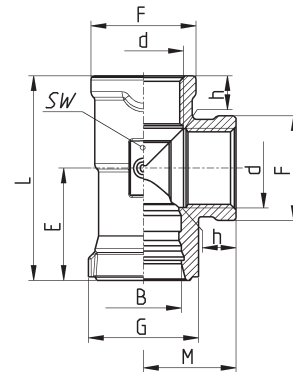

РОЗМІРИ											
Мод.	d	B	E	F	G	h (мін.)	L	M	SW	Вага (г)	Пакування (шт.)
D2270 M12X1,5-C1	M12X1,5	C1	22,5	21	22	10,5	41	18,5	20	73	10
D2270 M16X1,5-C1	M16X1,5	C1	22,5	21	22	10,5	41	18,5	20	52	10

Перехідники та клапани

Фітинг перехідник Мод. D2502 і D2512

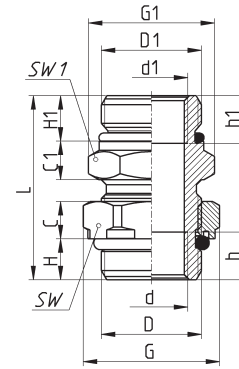

РОЗМІРИ																		
Мод.	D	D1	d	d1	C	C1	G	G1	H	H1	h	h1	L	SW	SW1	Вага (г)	Пакування (шт.)	
D2502 M22X1,5R-M22X1,5R-M16X1,5-L=39	M22X1,5	M22X1,5	M16X1,5	M16X1,5	8,2	8,5	30	28	9	10	10,5	10,5	40,5	27	24	79,5	10	
D2502 M22X1,5R-M22X1,5R	M22X1,5	M22X1,5	-	-	8,2	8,5	30	28	9	10	-	-	40,5	27	24	84	10	
D2512 M22X1,5R-M16X1,5R	M22X1,5	M16X1,5	M16X1,5	M10X1	8,2	8,5	30	25,5	9	10	10,5	-	49,5	27	22	88	10	

Фітинг перехідник Мод. D2532

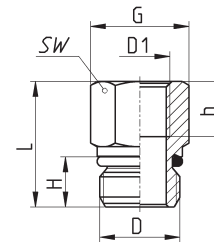

РОЗМІРИ										
Мод.	D	D1	G	H	h	L	SW	Вага (г)	Пакування (шт.)	
D2532 M16X1,5R-M12X1,5	M16X1,5	M12X1,5	20	10	11	25	17	25	10	
D2532 M22X1,5R-M12X1,5	M22X1,5	M12X1,5	26,5	10	11	17,5	24	42,5	10	
D2532 M22X1,5R-M16X1,5	M22X1,5	M16X1,5	26,5	10	10,5	17,5	24	31	10	

Фітинг перехідник Мод. D2602

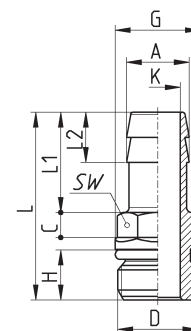

РОЗМІРИ													
Мод.	A	D	C	G	H	L	L1	L2	K	SW	Вага (г)	Пакування (шт.)	
D2602 10-M16X1,5R-L=30	11	M16X1,5	5	17	10	47,5	30	10	7,5	14	26,5	10	
D2602 11,5-M16X1,5R-L=35	12,5	M16X1,5	5	17	10	52,5	35	10	9	14	27	10	
D2602 12-M16X1,5R	12,5	M16X1,5	5	17	10	37,5	20	10	9	14	22	10	
D2602 12-M22X1,5R	12,5	M22X1,5	5	23	10	38	20	10	9	14	35,5	10	
D2602 13-M16X1,5-S01	15,5	M16X1,5	7	25,5	9	56	40	10	10	22	50	10	

Фітинг перехідник кутовий Мод. D2022

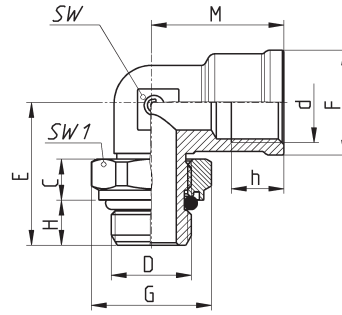

РОЗМІРИ

Мод.	d	D	C	E	F	G	H	h	M	SW	SW1	Вага (г)	Пакування (шт.)
D2022 M16X1,5-M16X1,5R	M16X1,5	M16X1,5	8,2	28,5	21	24	9	10,5	26,5	15	22	60,5	10
D2022 M16X1,5-M22X1,5R	M16X1,5	M22X1,5	8,2	30	21	30	9	10,5	26,5	15	27	71	10
D2022 M22X1,5-M22X1,5R	M22X1,5	M22X1,5	8,2	33	27	30	9	11	22	24	27	88	10

Фітинг трійник горизонтальний Мод. D2062

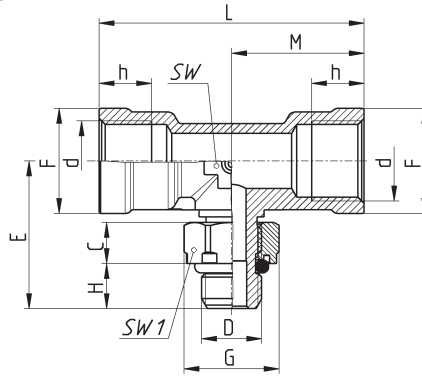

РОЗМІРИ

Мод.	d	D	C	E	F	G	H	h	L	M	SW	SW1	Вага (г)	Пакування (шт.)
D2062 M16X1,5-M12X1,5R	M16X1,5	M12X1,5	8,2	29,5	21	19	9	10,5	53	26,5	15	17	77	10
D2062 M16X1,5-M16X1,5R	M16X1,5	M16X1,5	8,2	30	21	24	9	12,5	37	18,5	20	22	70	10
D2062 M16X1,5-M22X1,5R	M16X1,5	M22X1,5	8,2	32	21	30	9	10,5	37	18,5	20	27	84,5	10
D2062 M22X1,5-M22X1,5R	M22X1,5	M22X1,5	8,2	33	27	30	9	11	64	32	20	27	131	10

Фітинг трійник вертикальний Мод. D2072

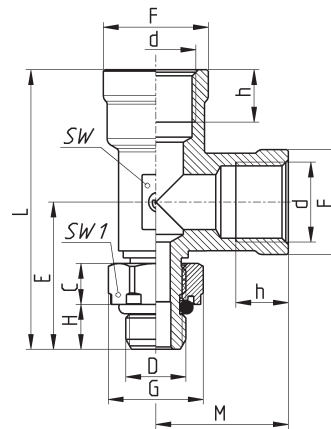

РОЗМІРИ

Мод.	d	D	C	E	F	G	H	h	L	M	SW	SW1	Вага (г)	Пакування (шт.)
D2072 M16X1,5-M12X1,5R	M16X1,5	M12X1,5	8,2	29,5	21	19	9	10,5	56	26,5	15	17	75	10
D2072 M16X1,5-M16X1,5R	M16X1,5	M16X1,5	8,2	30	21	24	9	10	48,5	18,5	20	22	70	10
D2072 M16X1,5-M22X1,5R	M16X1,5	M22X1,5	8,2	32	21	30	9	10	50,5	18,5	20	27	82	10
D2072 M22X1,5-M22X1,5R	M22X1,5	M22X1,5	8,2	33	27	30	9	11	65	32	20	27	131	10

Фітинг трійник горизонтальний Мод. D2003

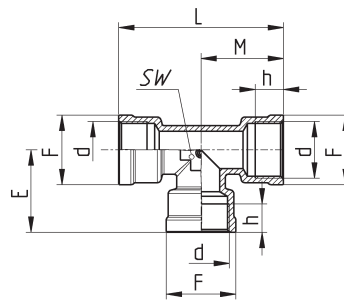

РОЗМІРИ

Мод.	d	E	G	h	M	L	N	O	P	R	SW	Вага (г)	Пакування (шт.)
D2003 M16X1,5	M16X1,5	18,5	21	10	18,5	37	-	-	-	-	20	53	10
D2003 M22X1,5	M22X1,5	32	27	11	32	64	-	-	-	-	20	126,5	10

Фітинг трійник Мод. D2003...S01

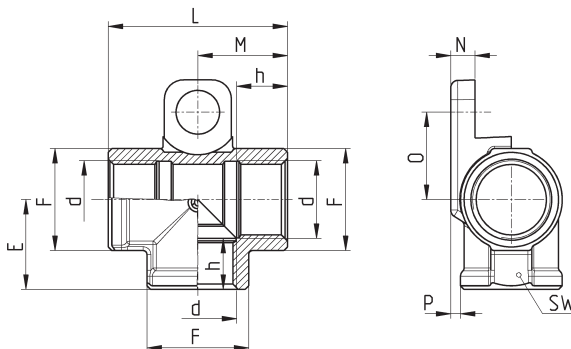

РОЗМІРИ

Мод.	d	E	G	h	M	L	N	O	P	R	SW	Вага (г)	Пакування (шт.)
D2003 M16X1,5-S01	M16X1,5	18,5	21	10,5	18,5	37	5	18	2	9	21	68	10

Фітинг хрестоподібний Мод. D2032

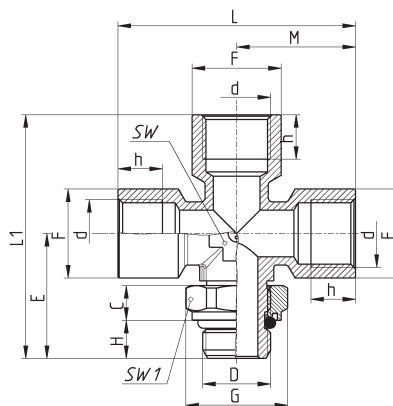

РОЗМІРИ

Мод.	d	D	C	E	F	G	H	h	L	L1	M	SW	SW1	Вага (г)	Пакування (шт.)
D2032 M16X1,5-M16X1,5R	M16X1,5	M16X1,5	8,2	29,5	21	24	9	10,5	56	57,5	28	16	22	110,5	10

Фітинг трійник Мод. D2077

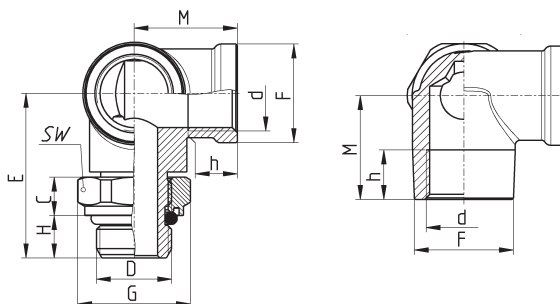

РОЗМІРИ

Мод.	D	d	C	E	F	G	H	h	M	SW	Вага (г)	Пакування (шт.)
D2077 M16X1,5-M16X1,5R	M16X1,5	M16X1,5	8,2	35	21	24	9	10,5	22	22	94,5	10
D2077 M16X1,5-M22X1,5R	M22X1,5	M16X1,5	8,2	35,5	21	30	9	10,5	22	27	98	10

Фітинг перехідник Мод. D3043

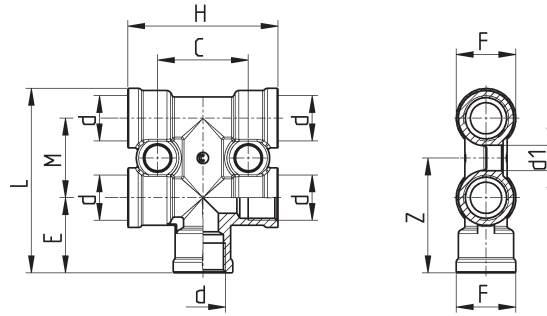

РОЗМІРИ

Мод.	d	d1	C	E	M	L	H	G	Z	Вага (г)	Пакування (шт.)
D3043 M16X1,5-2D-M16X1,5-S01	M16X1,5	9	32	26,5	28	65	53	21	40,5	147	10

Фітинг заглушка Мод. D2612

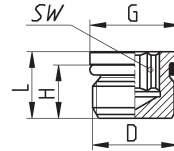

РОЗМІРИ

Мод.	D	H	L	G	SW	Вага (г)	Пакування (шт.)
D2612 M12X1,5R	M12X1,5	10	12	13	6	6,5	10
D2612 M16X1,5R	M16X1,5	10	12,5	17	8	13	10
D2612 M22X1,5R	M22X1,5	10	13	23	12	26	10

Клапан контрольного виводу Мод. VPC2

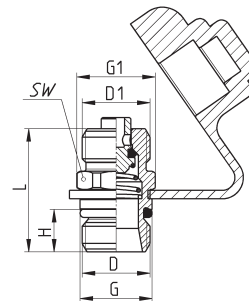

РОЗМІРИ

Мод.	D	D1	H	G	G1	L	SW	Вага (г)	Пакування (шт.)
VPC2 M16X1,5R-M16X1,5	M16X1,5	M16X1,5	10	17	18,5	29	17	33	10
VPC2 M22X1,5R-M16X1,5	M22X1,5	M16X1,5	10	23	18,5	29	17	41	10

Перехідник з підключенням контрольної точки та трубки Мод. VPC2

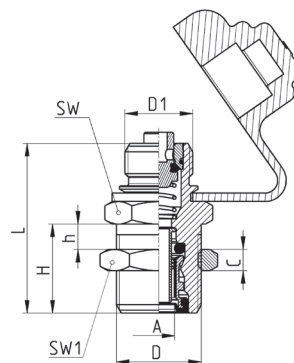

РОЗМІРИ											
Мод.	A	D	D1	C	H	h	L	SW	SW1	Вага (г)	Пакування (шт.)
VPC2 M16X1,5-8-M18X1,5	8X1	M18X1,5	M16X1,5	5,5	21	2,5	40	20	22	61	10
VPC2 M16X1,5-8-M20X1,5	8X1	M20X1,5	M16X1,5	5	21	2,5	40	22	24	71	10

Клапан сливу конденсату Мод. VDC2

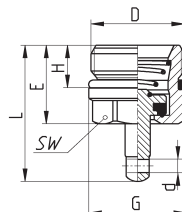

РОЗМІРИ									
Мод.	D	d	E	G	H	L	SW	Вага (г)	Пакування (шт.)
VDC2 M22X1,5R	M22X1,5	3,2	18,5	23	10	32,1	19	29	10

Клапан накачування шин Мод. V604



A = положення штока при накачуванні шин
B = положення штока для наповнення бака через отвори для накачування шин

2 = вхід
3 = вихлоп
11, 12 = вихід

Витрати 2 ÷ 11 бар при тиску в 6 бар ДР 1 бар: 1620 л/хв
Витрати 2 ÷ 12 бар при тиску в 6 бар без перерви: 400 л/хв
Безпечний тиск: 10 бар Q = 100 л/хв; 8 бар Q = 0 л/хв

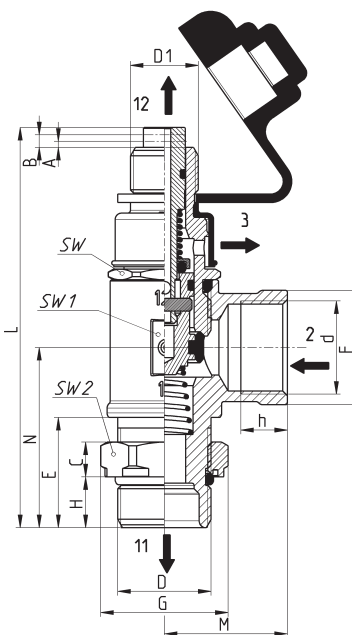

РОЗМІРИ																	
Мод.	C	D	D1	d	E	F	G	H	h	L	M	N	SW	SW1	SW2	Вага (г)	Пакування (шт.)
V604 M22X1,5R	8,2	M22X1,5	M16X1,5	M22X1,5	26	27	30	12	11	94,4	29	42,5	24	27	27	253	2

Акcesуари

Трубка Мод. TRN



Чорні трубки з поліаміду (PA12)

Відповідно до стандартів:

- DIN 74324 (окрім Мод. TRN 16/13 NX)
- REACH REGULATION (EC №1907/2006)
- EUROPEAN DIRECTIVE RoHS n° 2002/95/EC

РОЗМІРИ						
Мод.	D/d	Макс. тиск при 23°C (бар)	Вага (г/м)	Мін. радіус вигину (мм)	Робоча температура (°C)	Довжина (м)
TRN 4/2 NX	4/2	49	9,6	16	-55°C ++100°C	50
TRN 6/4 NX	6x1	29	16	30	-55°C ++100°C	100
TRN 8/6 NX	8x1	21	22,4	40	-55°C ++100°C	100
TRN 10/8 NX	10x1	16	28,8	60	-55°C ++100°C	50
TRN 12/9 NX	12x1,5	21	50,4	60	-55°C ++100°C	50
TRN 15/12 NX	15x1,5	16	64,9	90	-55°C ++100°C	50
TRN 16/13 NX	16x1,5	13	71	120	-55°C ++100°C	50
TRN 18/14 NX	18x2	18	102,5	100	-55°C ++100°C	50

Ключ для демонтажу трубки Мод. DRK



Матеріал: технополімер

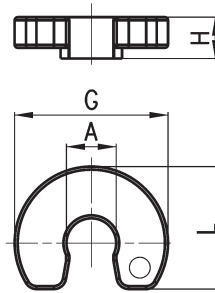

РОЗМІРИ						
Мод.	A	G	H	L	Вага (г)	Пакування (шт.)
DRK 6	6	25	6	19	1	10
DRK 8	8	28,5	7	20	1	10
DRK 10	10	30,5	9	22	2	10
DRK 12	12	35	9	23	3	10
DRK 15	15	36	10	27	3	10
DRK 16	16	37	10	27,5	4	10
DRK 18	18	40	12	31	5	10

Ножиці для трубки Мод. PNZ і PNZP



РОЗМІРИ	
Мод.	
PNZ-12	максимальний Ø трубки 12 мм
PNZ-25	максимальний Ø трубки 25 мм
PNZP-12	максимальний Ø трубки 12 мм

Кейси з асортиментом / Ремонтні комплекти

Для пневматичної системи комерційних автомобілів і автопричепів.

Пневматичні гальма і підвіски > Серія 9000

Акcesуари > Серія 6000

Комплекти TRUCK-DCASE дозволяють водіям усувати пошкодження трубок або інші дрібні несправності з'єднань, коли вони знаходяться в дорозі або в полі, і професійний ремонт / технічне обслуговування недоступні.

Ці ремонтні комплекти налічують фітинги найпоширеніших розмірів, необхідне оснащення для демонтажу, а також інструмент для різання трубок.

З TRUCK-DCASE надається коротка і зрозуміла робоча інструкція.

МОД. TRUCK-DCASE/6000

Кейс з фітингами Серії 6000 для ремонту супутнього обладнання

Набір складається з:

2x 6580 4	2x 6580 10	1x PNZP-12
2x 6580 5	1x 6580 12	
2x 6580 6	1x 6580 14	
2x 6580 8		

ЗАУВАЖТЕ: фітинги Серії 6000 призначені лише для допоміжних компонентів (не для пневматичних гальм, підвіски, силової установки).



МОД. TRUCK-DCASE/9000

Кейс з фітингами Серії 9000 для ремонту супутнього обладнання

Набір складається з:

2x 9580 6	1x DRK 6	1x PNZP-12
2x 9580 8	1x DRK 8	
2x 9580 10	1x DRK 10	
2x 9580 12	1x DRK 12	



МОД. TRUCK-DCASE/9000+6000

Кейс з фітингами Серії 9000 для ремонту гальмівних контурів і Серії 6000 для ремонту супутнього обладнання

Набір складається з:

1x 6580 4	2x 6580 10	2x 9580 6	1x DRK 6
1x 6580 5	1x 6580 12	2x 9580 8	1x DRK 8
1x 6580 6	1x 6580 14	1x 9580 10	1x DRK 10
1x 6580 8		1x 9580 12	1x DRK 12
			1x PNZP-12

ЗАУВАЖТЕ: фітинги Серії 6000 призначені лише для допоміжних компонентів (не для пневматичних гальм, підвіски, силової установки).



ЛАСКАВО ПРОСИМО ДО CAMOZZI AUTOMATION

Попередній перегляд продукту:

Серія 9000 для експлуатації в надзвичайно агресивних середовищах

Відскануйте QR-код і дізнайтесь більше:



Серії фітингів Камоцці:

- **Серія 1000**
Універсальні латунні фітинги
- **Серія 2000**
Латунні фітинги перехідники
- **Серія 5000**
Швидкороз'ємні куплунги з самозакриванням
- **Серія 6000**
Швидкороз'ємні латунні фітинги
- **Серія 7000**
Швидкороз'ємні фітинги з технополімеру
- **Серія 8000/H8000**
Швидкороз'ємні латунні фітинги з подвійним ущільненням
- **Серія 9000**
Фітинги латунні для гальмієвих систем (метричне / цангове приєднання)

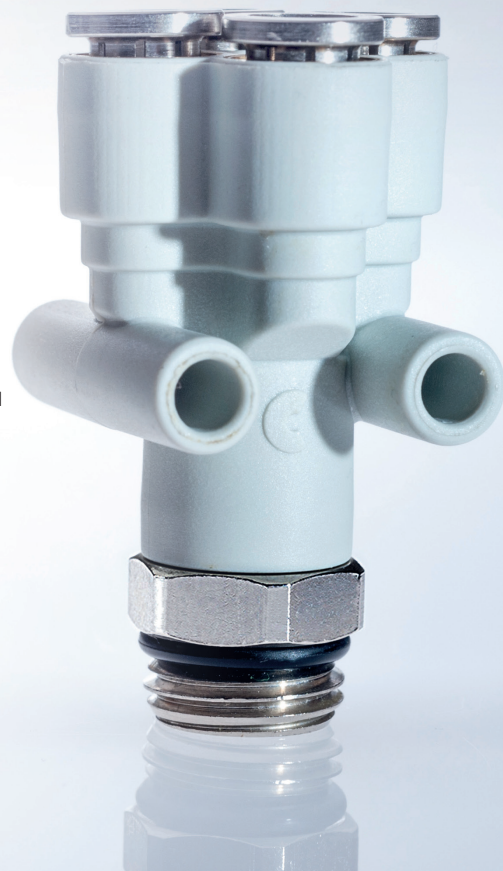

Більше продукції Камоцці:

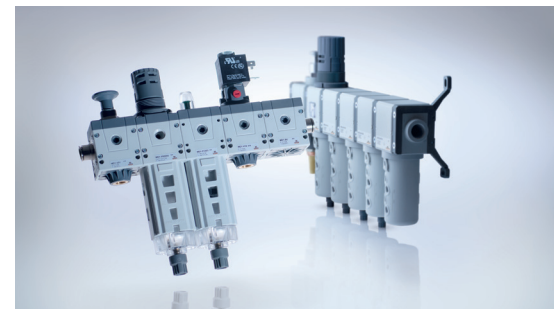

**РОЗПОДІЛЬНИКИ ТА ЕЛЕКТРОМАГНІТНІ
КЛАПАНИ**

ПНЕВМАТИЧНІ ЦИЛІНДРИ

ПІДГОТОВКА ПОВІТРЯ

Штаб-квартира в Україні

04080, м. Київ
вул. Кирилівська, 1-3, секція "Д"
+38 (044) 536 95 20
kyiv@camozzi.ua

Виробництво

07402, смт Калинівка
Броварський р-н
вул. Лісова, 60А
+38 (044) 390 00 38

Камоцці Дніпро

49000, м. Дніпро
вул. Ламана, 19, офіс 208
+38 (056) 790 01 02
dnpipro@camozzi.ua

Камоцці Запоріжжя

69002, м. Запоріжжя
пр. Соборний, 63, к. 507
+38 (061) 764 68 08
+38 (061) 764 68 38
zpr@camozzi.ua

Камоцці Львів

79000, м. Львів
вул. Грабовського, 11, офіс 308
+38 (032) 297 46 11
+38 (032) 297 46 75
lviv@camozzi.ua

Камоцці Одеса

65005, м. Одеса
вул. Мельницька, 26/2, офіс 518
+38 (048) 738 05 75
+38 (048) 738 05 74
odesa@camozzi.ua

Камоцці Тернопіль

65005, м. Тернопіль
вул. Підволочиське шосе, 5,
приміщення 84
+38 (0352) 43 10 51
+38 (0352) 43 10 57
ternopil@camozzi.ua

Камоцці Харків, Донецька та Луганська області

61000, м. Харків
вул. Юри Зойфера, 7
+38(057) 760 25 20
+38(050) 497 66 65
+38(050) 324 56 16
kharkiv@camozzi.ua

